

Wald. Deine Natur.



Die Tiere des Waldes feiern St. Martin
Bastelvorlagen mit Anleitung für Laternen

Die Laternen-Grundform für alle Tiermotive

Das benötigt Ihr:

- 2 Transparentbögen (farbig) in DIN A4
- Tonpapier DIN A2 in verschiedenen Farben
- Schere, Klebe
- Locher, 2 Drähte

- Diese Vorlage auf DIN A3 Papier kopieren
- Grundform zuschneiden
- Ausgeschnittene Form als Schablone auf stärkeres Tonpapier legen und nachmalen (Format DIN A2, Farbe vorher je nach Tiermotiv auswählen)
- An der Achse gespiegelte Schablone erneut anlegen und nachmalen
- Gesamte Form und den Innenkreis ausschneiden
- Jeweils zwei Löcher am Ende des Streifens außen lochen
- Einen farbigen DIN A4 Transparent-Bogen auf die Form legen und den Kreis mit einem Zusatz von ca. 1 cm nachzeichnen und ausschneiden, farbiges Transparentpapier von innen gegen die Aussparung kleben
- Im Abstand von 1 cm, mit der Schere 1 cm tiefe Schnitte in das Tonpapier schneiden und nach innen knicken. Danach die Außenseiten mit Klebe bestreichen und nacheinander entlang der Rundung an den Kreis kleben

Jetzt ist die Laternen-Grundform fertig. Diese Grundform kann nun mit den jeweiligen Formen des ausgewählten Tiermotivs beklebt werden.

Zuletzt können die zwei Drähte an der Laterne zur Aufhängung befestigt werden. Damit der Laternenstab nicht verrutscht und die Laterne mittig hängt, empfiehlt es sich jeweils eine kleine Öse zu formen und die Drähte zusammen zu führen. Der Haken des Laternenstabes kann nun durch beide Ösen geführt werden.

Drähte mit gebogener Öse zusammenführen und den Haken des Laternenstabes durch beide Ösen führen

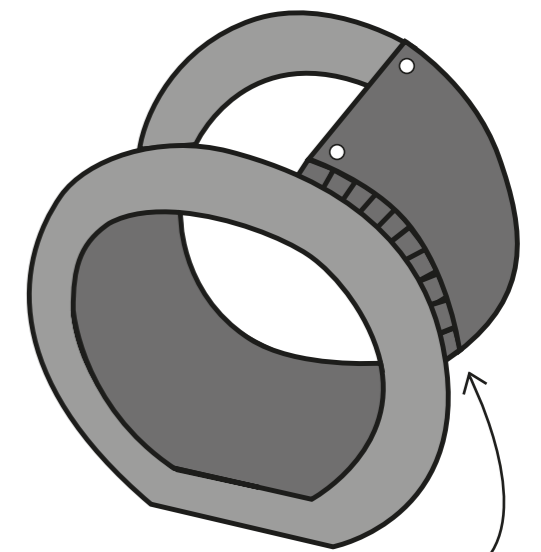
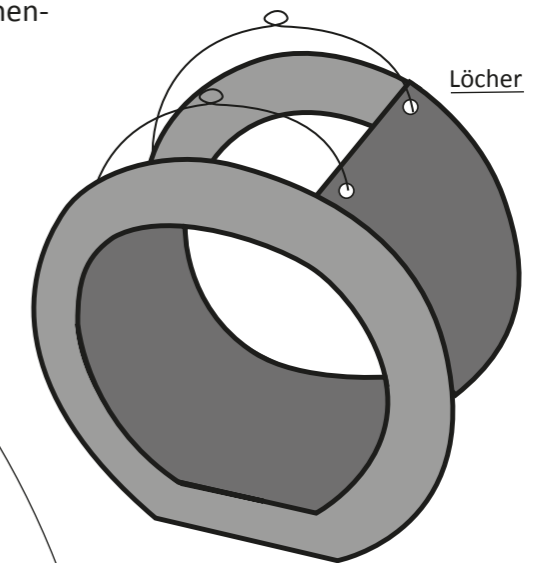

alle Striche 1 cm tief einschneiden, anschließend nach innen knicken

hier knicken

hier knicken

Spiegelachse



Der Igel

Im Herbst ist der Igel sehr müde, denn er macht bald Winterschlaf. Besonders gerne schläft er in Laubhaufen. Unter den vielen Blättern ist es im Winter kuschelig warm.



Igel „IG“ ✂

Alle Formen entlang der Kontur ausschneiden
und als Schablonen nutzen.

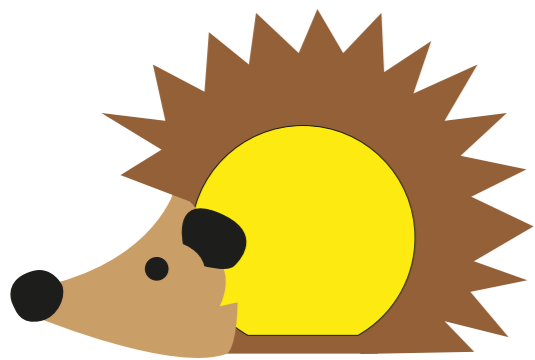
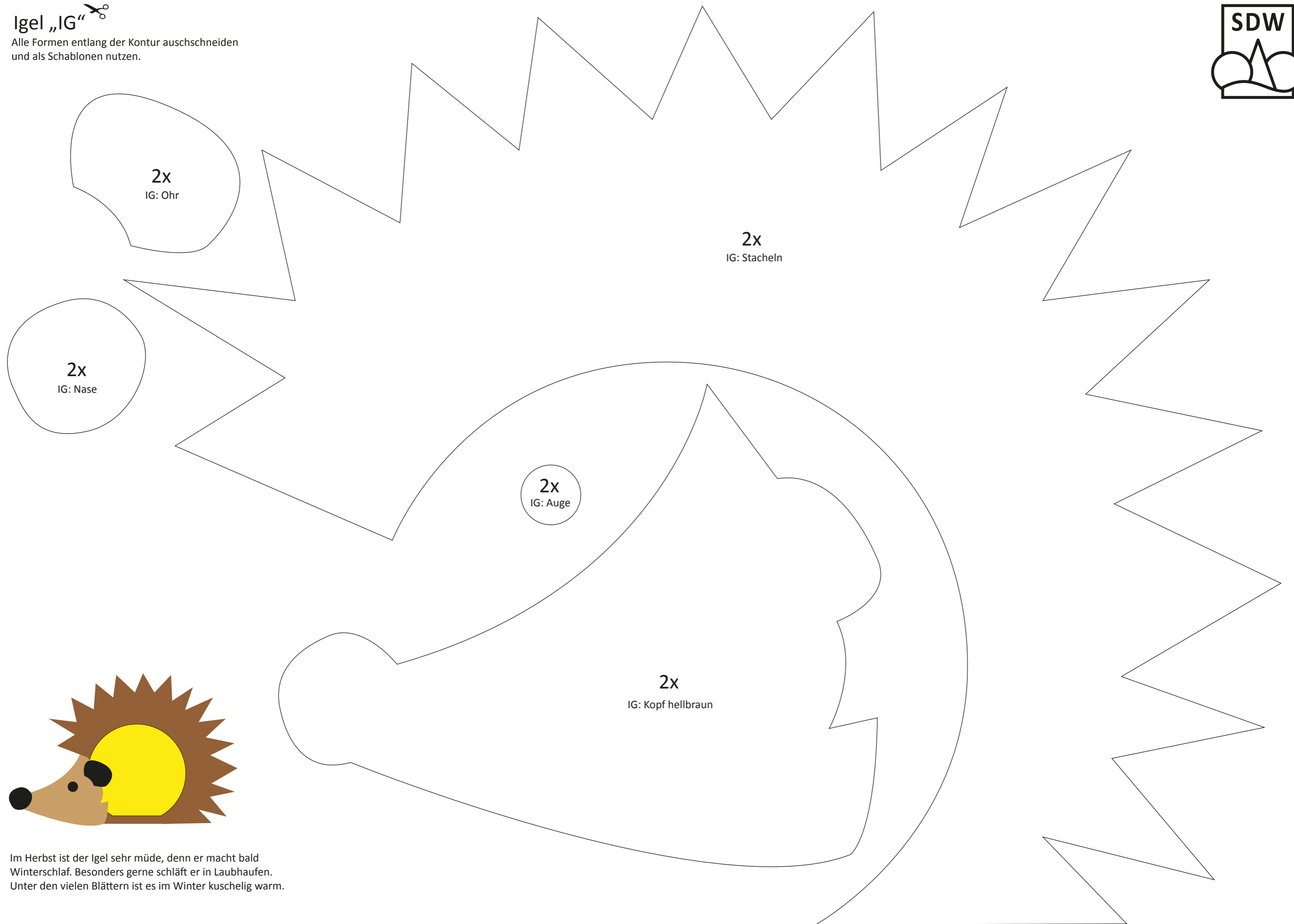
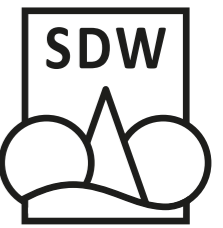

Im Herbst ist der Igel sehr müde, denn er macht bald Winterschlaf. Besonders gerne schläft er in Laubhaufen. Unter den vielen Blättern ist es im Winter kuschelig warm.

Das Eichhörnchen

Das Eichhörnchen versteckt im Herbst viele Nüsse und Eicheln. Damit schlägt es sich im Winter den Bauch voll. Doch das Eichhörnchen ist auch vergesslich: Aus den Eicheln, die es nicht findet, wachsen neue Bäume.



Eichhörnchen „El“ (Bogen 1 von 2)

Alle Formen entlang der Kontur ausschneiden
und als Schablonen nutzen.

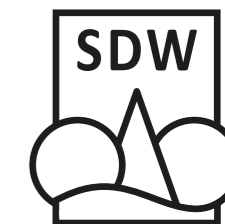

2x
El: Schwanz braun

2x
El: Schwanz orange



Das Eichhörnchen versteckt im Herbst viele Nüsse und Eicheln. Damit schlägt es sich im Winter den Bauch voll. Doch das Eichhörnchen ist auch vergesslich: Aus den Eicheln, die es nicht findet, wachsen neue Bäume.

Eichhörnchen „El“ (Bogen 2 von 2)

Alle Formen entlang der Kontur ausschneiden
und als Schablonen nutzen.

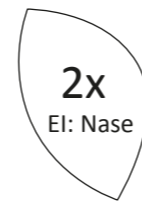
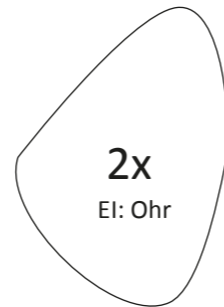
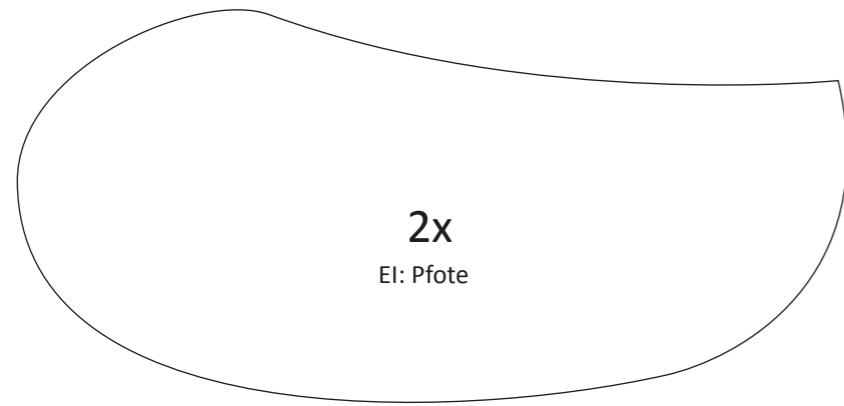
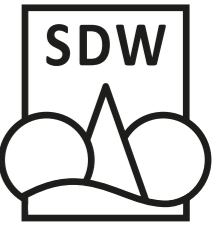

Das Eichhörnchen versteckt im Herbst viele Nüsse und Eicheln. Damit schlägt es sich im Winter den Bauch voll. Doch das Eichhörnchen ist auch vergesslich: Aus den Eicheln, die es nicht findet, wachsen neue Bäume.

Der Rehbock

Der Rehbock ist der Mann des Rehs und der kleine Freund des Hirsches. Jedes Jahr im Herbst fällt sein Geweih ab und wächst bis Januar wieder nach.



Rehbock „RE“

Alle Formen entlang der Kontur ausschneiden und als Schablonen nutzen.

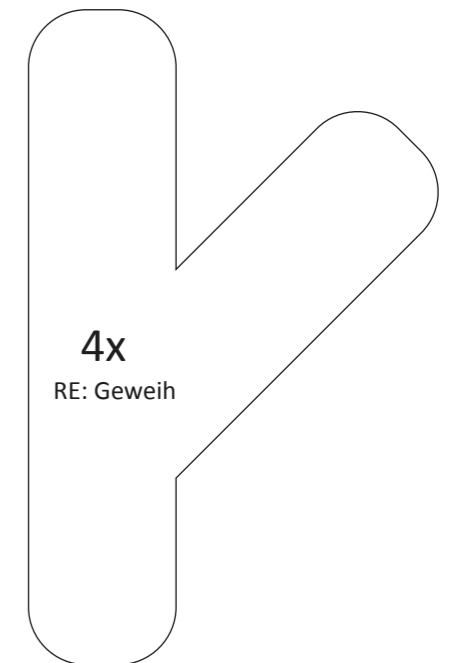
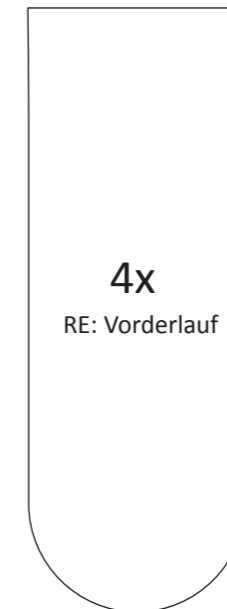
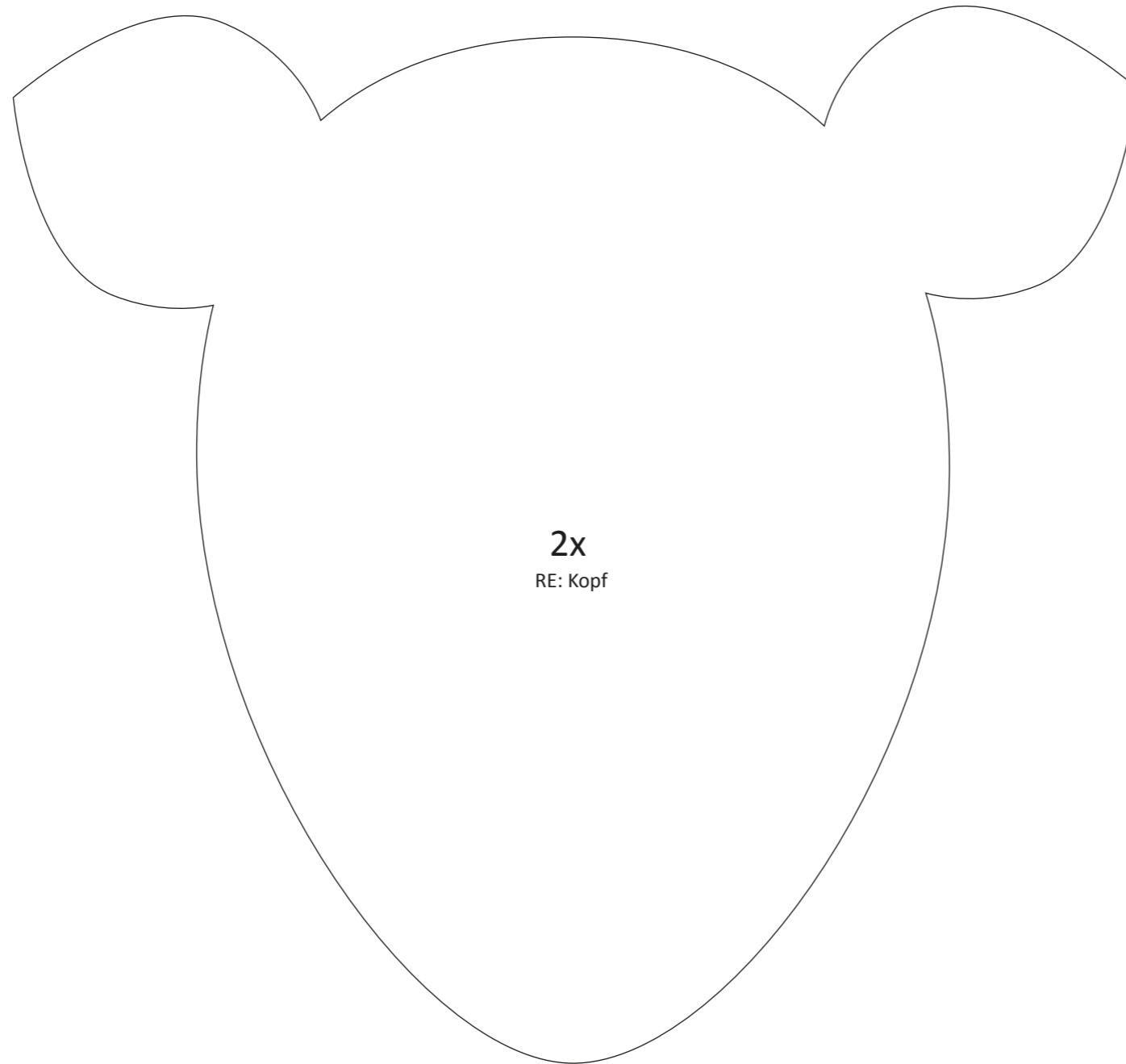
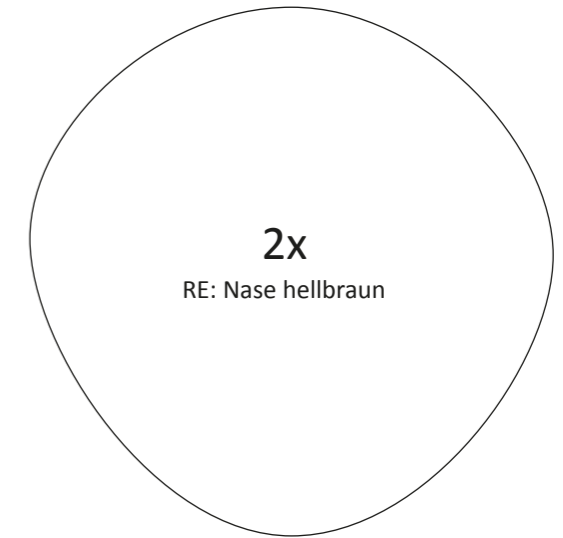
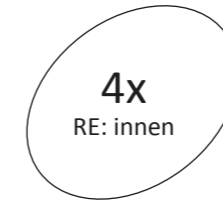
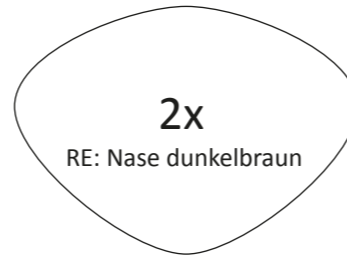
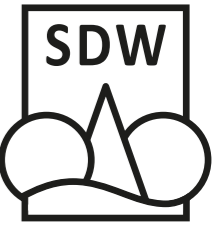

Der Rehbock ist der Mann des Rehs und der kleine Freund des Hirsches. Jedes Jahr im Herbst fällt sein Geweih ab und wächst bis Januar wieder nach.

Der Fuchs

Der Fuchs spitzt die Ohren und horcht auf die Stimmen des Waldes. Sein leuchtend rotbraunes Fell ist im Winter besonders dicht und warm. Im Frühjahr wechselt er seine Jacke und bekommt ein leichtes Sommerfell.



Fuchs „FU“

Alle Formen entlang der Kontur ausschneiden und als Schablonen nutzen.

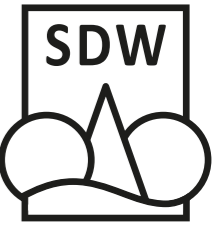

4x
FU: Auge

2x
FU: Nase

2x
FU: Ohr rechts

2x
FU: Ohr links

2x
FU: Schwanzspitze weiß

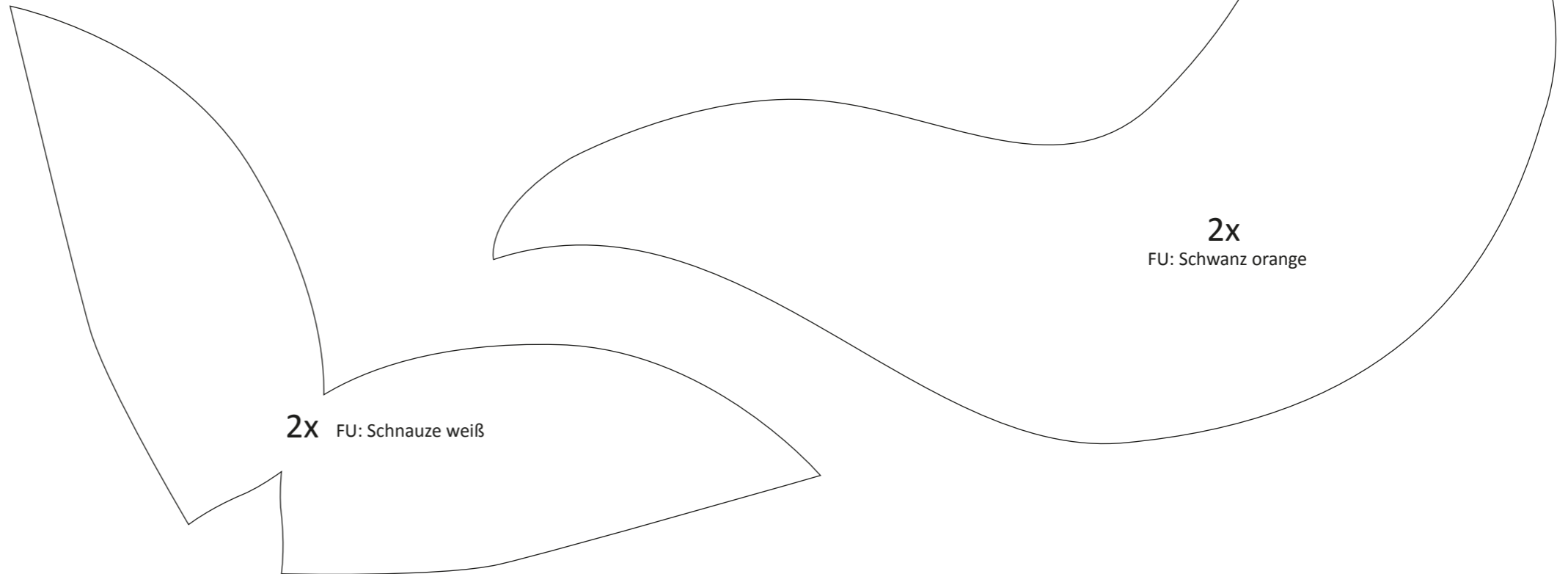
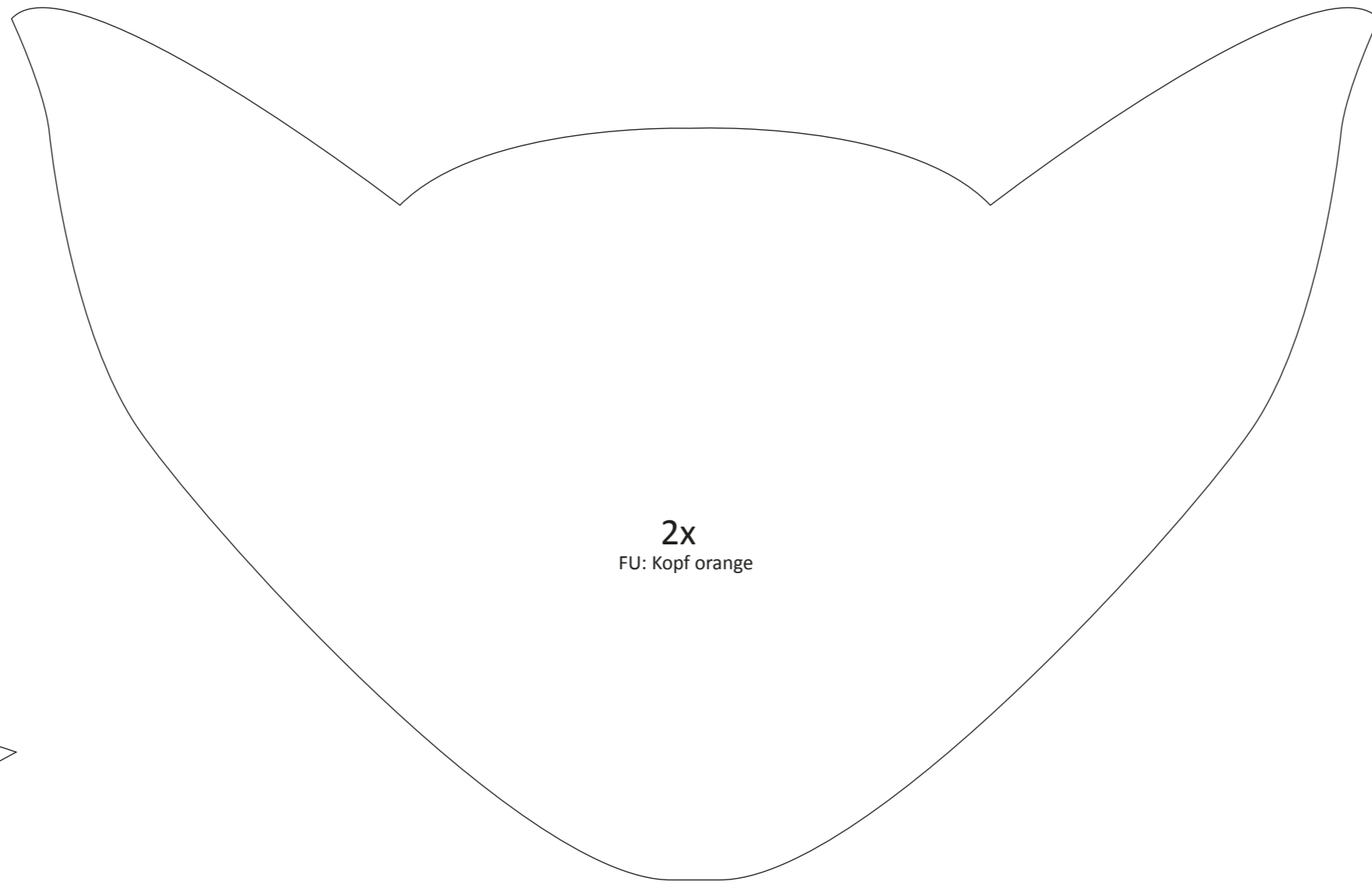

2x FU: Schnauze weiß



Der Fuchs spitzt die Ohren und horcht auf die Stimmen des Waldes. Sein leuchtend rotbraunes Fell ist im Winter besonders dicht und warm. Im Frühjahr wechselt er seine Jacke und bekommt ein leichtes Sommerfell.

Die Eule

Mit ihren großen Augen kann die Eule im Dunkeln besonders gut sehen. Ihre Federn sind ganz weich. Deshalb entsteht beim Fliegen kein Geräusch und sie kann ihre Beute überraschen. Ihre Lieblings-
speise sind Mäuse.



Eule „EU“

Alle Formen entlang der Kontur ausschneiden
und als Schablonen nutzen.

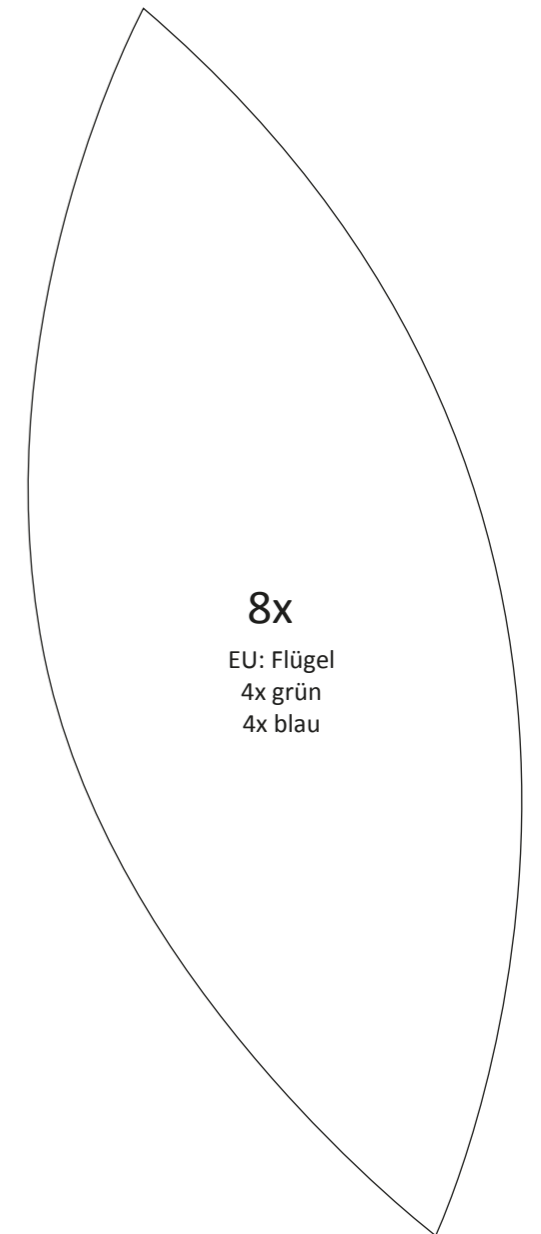
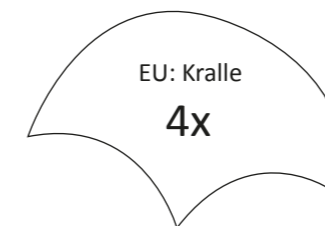
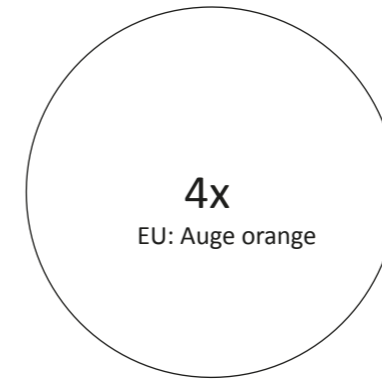
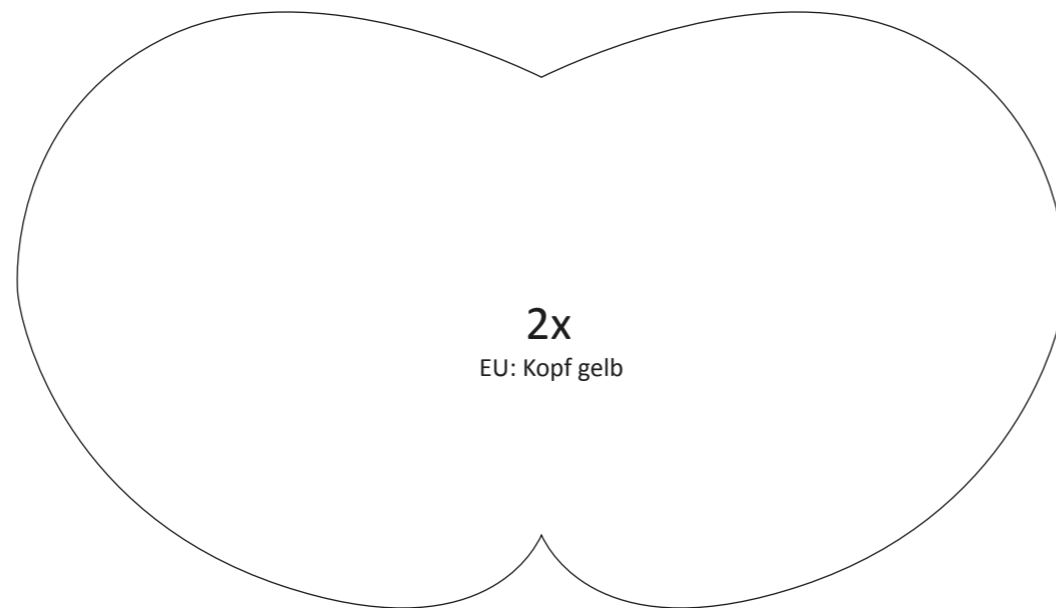
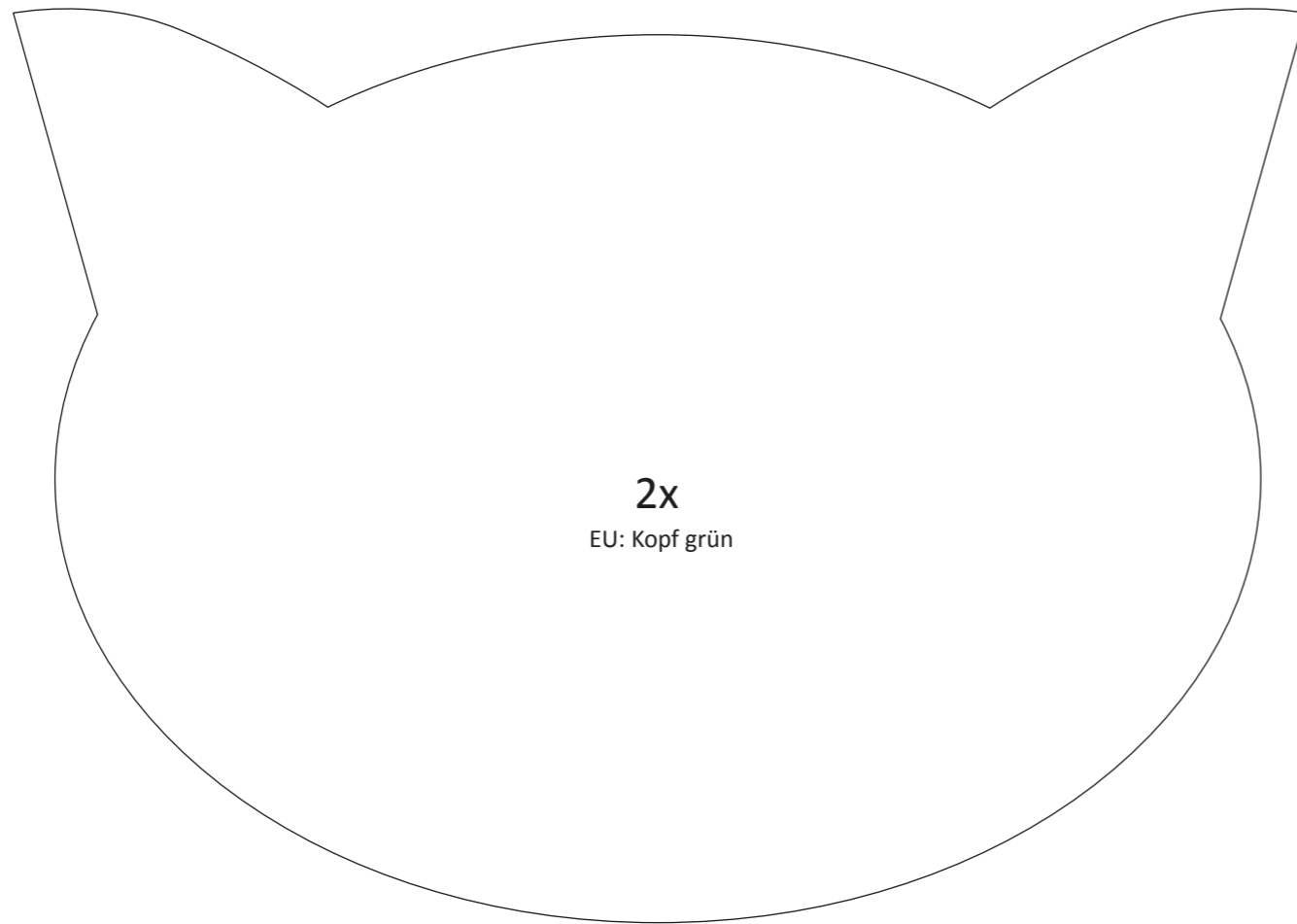
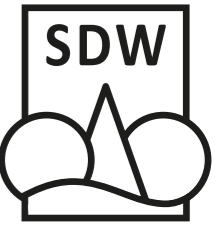

Mit ihren großen Augen kann die Eule im Dunkeln
besonders gut sehen. Ihre Federn sind ganz weich.
Deshalb entsteht beim Fliegen kein Geräusch und sie kann
ihre Beute überraschen. Ihre Lieblingsspeise sind Mäuse.



Gefördert durch:



Bundesministerium
für Ernährung
und Landwirtschaft

aufgrund eines Beschlusses
des Deutschen Bundestages



Impressum

Herausgeber
Schutzgemeinschaft Deutscher Wald
Bundesverband e. V. (SDW)
Dechenstraße 8 · 53115 Bonn
Tel. 0228-945983-0 · Fax: 0228-945983-3
info@sdw.de · www.sdw.de

Spendenkonto
Sparkasse KölnBonn
IBAN: DE89 3705 0198 0031 0199 95 BIC: COLSDE33

Text
SDW Bundesverband
Fotos und Gestaltung:
frischeminze Grafik & Webdesign